

LED SOPT Light

ZOOM 200W

(製品番号 led-spot200)

取扱説明書



はじめに

この度はコールドリバー製品をご購入頂き誠にありがとうございます。

本製品は DMX 規格に対応しており単体での操作はもちろん、複数台を同期させての操作が可能です。

また、劇場・店舗照明等使い方は様々ございます。

本製品の性能を最大限に発揮させ、未永くお使い頂くために、ご使用になる前にこの取扱説明書を必ずお読みください。また本書が保証書となりますので大切に保管してください。

添付品

- ・ LED ライト本体
- ・ パワコン 1 本(Power In)

安全にご使用いただくために

※設置、仕様に関する重要な情報が記載されているため必ずお読みください。

- ・ 必ず本製品の規格の電圧で使用してください。
- ・ ケーブルが破損している場合は感電の恐れがありますので絶対に触れないようご注意ください。
- ・ 本製品を絶対に改造しないでください。重大な事故につながる恐れがあります。
- ・ 故障や事故の原因になりますので周囲温度が 40°C以上の場所では使用しないでください。
- ・ 故障の原因になりますので本製品をディマーマックに接続しないでください。
- ・ 必ずアース線を接続して使用してください。
- ・ 本製品は防水仕様ではありません。屋内でのみの使用となりますのでご注意ください。

仕様

スペック

LED	200w Japan Citizen
Color Rendering Index(CRI)	Ra≥90
DMX チャンネル	1/3ch
使用電圧	AC100V-250V 50-60Hz
対応温度	-30° ~ 40°
消費電力	200W
LED 寿命	50,000 時間
本体サイズ	195×720×415mm
重量	10.2kg
ビームアングル	15° - 35°
梱包サイズ	332×832×345mm
梱包重量	12.2kg

主な特徴

日本国内メーカーJapan CitizenのLEDを搭載したLEDスポットライトです。200wの強力なLEDの光量は従来のハロゲンライトと近い光量を持ちます。操作はDMXコントロールモード、コントローラーなしでの操作も可能です。ライブハウスはもちろんの事、演劇やお化け屋敷などにも使用できる優れた製品です。

取り付け

本製品は天井や柱に吊る、地面または床に置くなど様々な設置が可能です。

- ・天井から吊り下げる場合は専用の次に従ってください。
 - a.ハンガーやクランプを使用する場合は本製品の重量に耐えられる事を確認してください。
 - b.本製品の周囲 50cm 以内に可燃物が無いことを確認してください。
 - c.周囲の安全を確認し、安定した場所に取り付けてください。

本体を取り付ける前に、設置場所が本体の重量の10倍の最小点荷重を保持できることを確認してください。本体の取り付け、取り外し、保管を行うときは、デバイスの真下に絶対に立たないでください。天井から、または平らな水平の地面に設置出来ます。(下図を参照)。この固定具は、可燃物(装飾など)から少なくとも0.5m以上離してください。

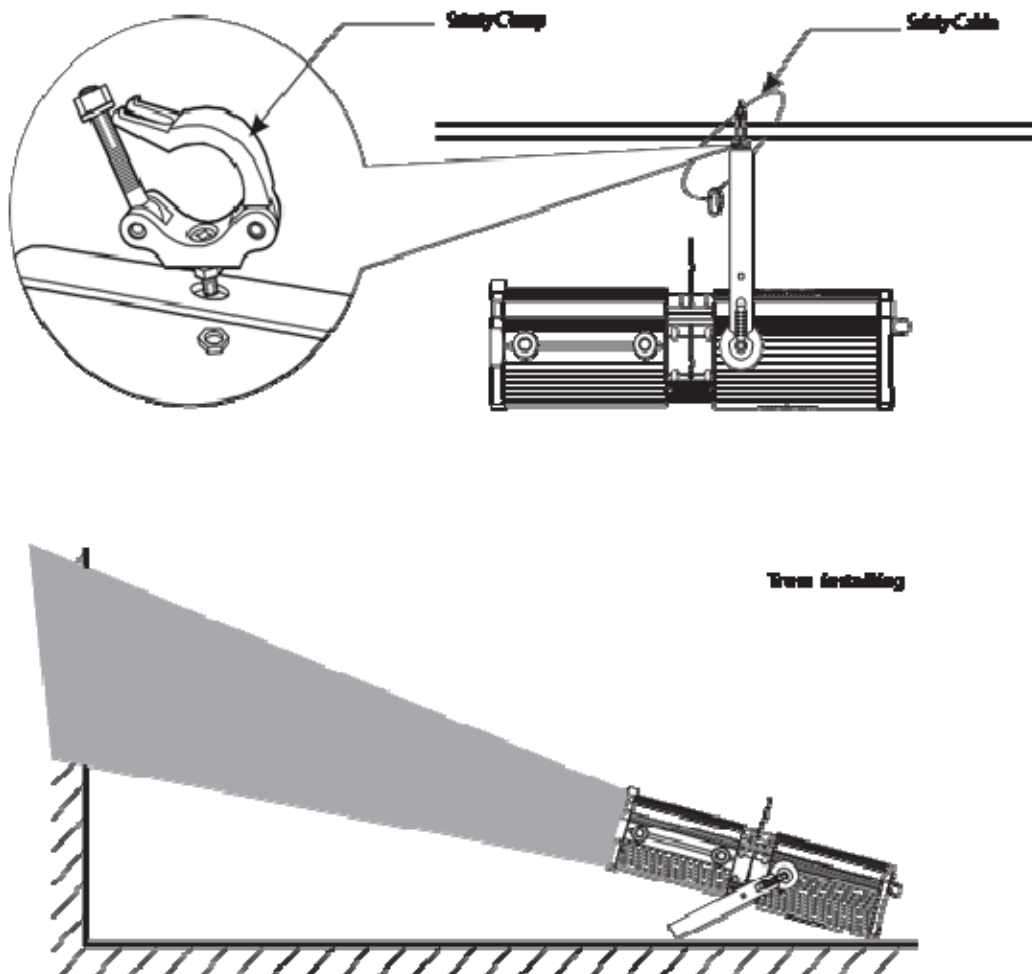

Spectrogram スペクトログラム

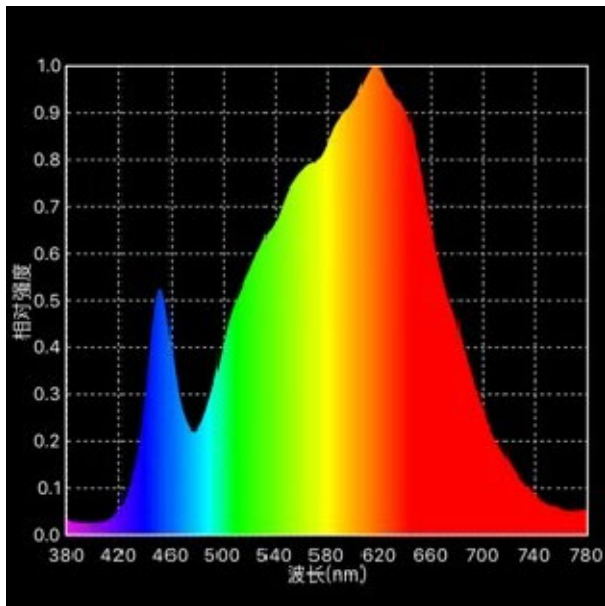

CRI

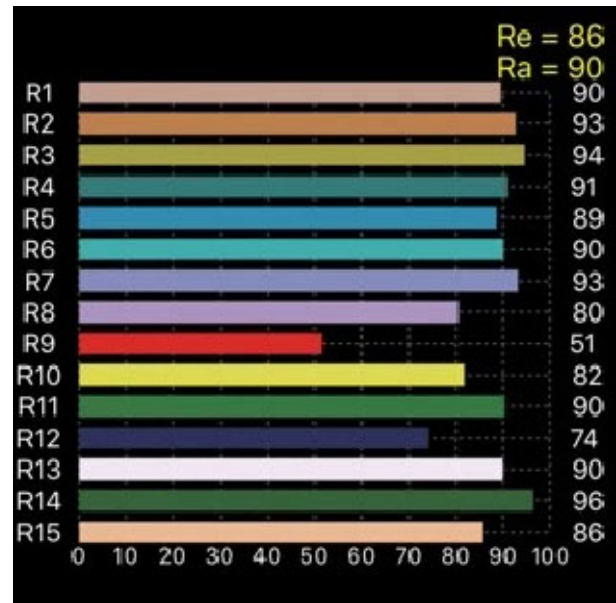

15° の際の光量表

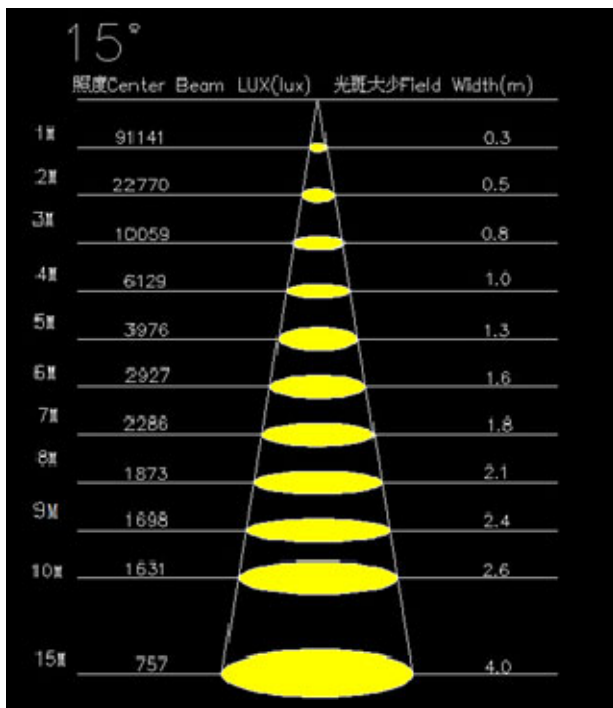

38° の際の光量表

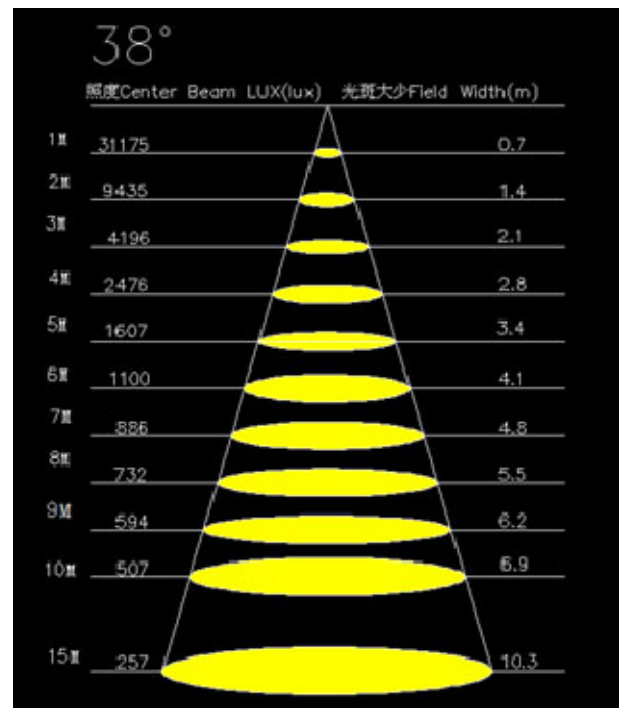

DMX について

DMX512 とは照明機器間のデータ通信を行うための世界共通規格です。DMX コントローラーから照明機器に信号を送信し、遠隔操作を行うことが可能です。また照明機器の IN、OUT 端子で接続することにより複数の照明機器を操作することが

可能です。DMX データの正確な送受信を行うため、照明機器間をつなぐケーブルはできるだけ短いものをご使用ください。

また、照明機器が接続された順番と DMX アドレス指定は相関しません。照明機器ごとに任意のアドレスを設定することが

可能です。DMX アドレスは本体背面のディスプレイにて設定してください。

DMX ケーブルを接続する際は以下の図を参照にしてください。

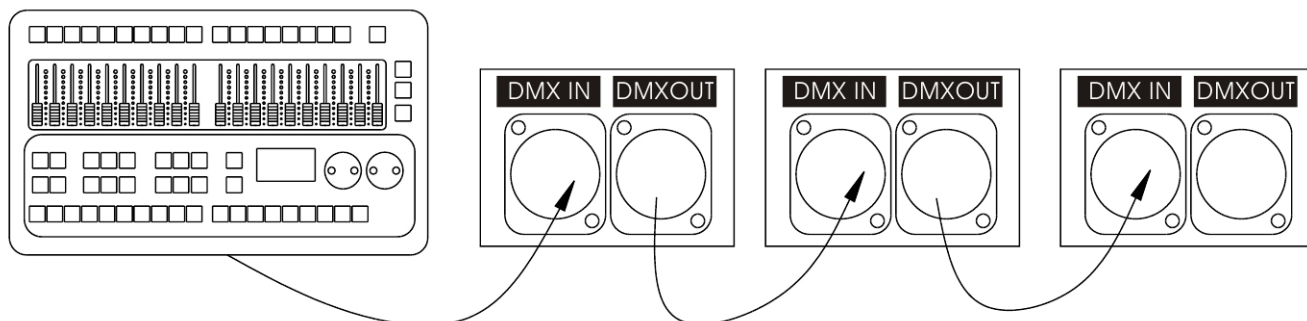

メニューマップ(本体裏面操作)

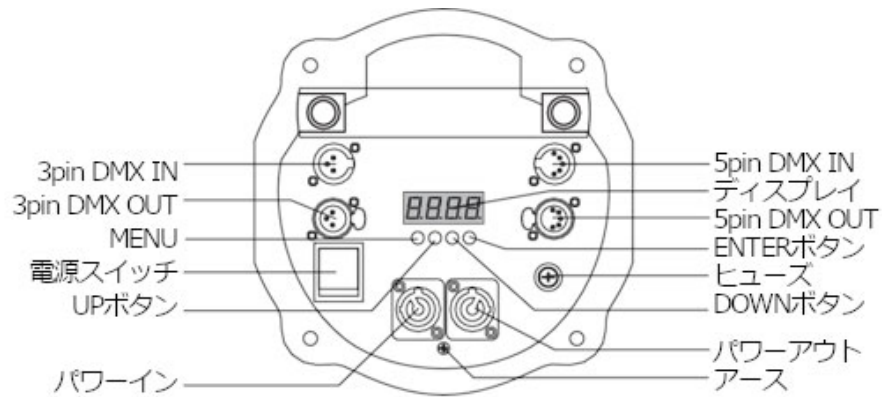

1	A001	DMX アドレス 3ch モード	
2	d001	DMX アドレス 1ch モード	
3	StAt	マニュアル操作モード	
		r.255	ディマー
		St.00	ストロボ
4	tENP	温度管理	
		0	現在温度
		t.080	温度保護
5	DiSP	ディスプレイ反転	
6	rEst	リセット	

DMX チャンネル表

1 チェンネルモード

1	Dimmer	000-255	ディマー調整
---	--------	---------	--------

3 チャンネルモード

1	Dimmer	000-255	ディマー調整
2	Delay time	000-010	デフォルトディレイ
		011-015	割当無し
		016-255	ディレイタイム調整 (値が大きいほど時間が長くなります)
3	Strobe	000-255	ストロボ

サービスマンテナンスガイド

正常に作動させるため必ず以下の内容を毎回確認して下さい。

このライトは、舞台照明を目的とした LED ライトです。

環境の変化により本体が損傷する可能性があるため、輸送後などに深刻な温度差が生じた場合は、器具をオンにしないでください。

輸送や移動中の強い揺れを避けてください。

ヘッド部分だけでライトを持ち上げないでください。本体に損傷を与える可能性があります。

取り付けの際、過熱、湿気、またはほこりの多い環境にさらさないでください。

電源ケーブルを床に敷かないでください。電源ケーブル踏んだりし破損すると感電の恐れがあります。

設置する前に、設置場所が安全な状態にあることを確認してください。

吊り下げを行う場合、落下防止用のワイヤーを取り付け、クランプなどで取り付ける際にネジが適切にねじ込まれているかどうかを確認してください。

レンズが良好な状態であることを確認してください。

損傷やひどい傷がある場合は、ユニットを交換することをお勧めします。

本体を使用する前に、専門の知識を持った人間が操作することを確認してください。

製造元または指定された販売店の指示なしに、器具を変更しようとししないでください。

ユーザーマニュアルに基づき操作を行い、動作不良、漏電、ランプ破損などの不具合がある場合は、保証範囲内にありません。

良好な状態で作動させるため以下のメンテナンスをお願いいたします。

光量を維持するために定期的にレンズの清掃をお願いいたします。

電源をオフにして、湿らせた糸くずの出ない布を使用してください。

アルコールや洗剤を使用して清掃しないでください。

電源元であるコンセントの電圧等が正常であるか定期的に電気技師による定期点検をお願いいたします。

ファンを掃除の掃除方法

スポットライト電源をオフにします。

小さな掃除機を使用して、ほこりなどを吸い取ります。

エアダスターなどの CO2 は使用しないでください。

定期的に器具を掃除機で掃除してください。

週に一度は必ず行ってください。

保証書

正常な使用状態でご使用中に万一故障した場合、本保証書の規定により無償で修理を行わせていただきます。

お買い上げ日より 1 年間有効

保証期間

担当

保証期間内において、取扱説明書などの注意書きに基づき正常な使用状態で万一発生した故障した場合、無料で修理いたします。

但し、保証期間内であっても、下記のいずれかに該当する場合は、本保証規定対象外として、有償の修理といたします。

- 1.使用方法が不適当なために生じた故障の場合
- 2.当店以外で修理された場合
- 3.お客様自身が行った調整や修理作業が原因となる故障
- 4.お客様自身が製品に対して何らかの改造が加えられた場合
- 5.天災（火災、塩害、ガス害、地震、落雷、及び風水害等）による故障および損傷の場合
- 6.製品に何らかの理由で異物が付着もしくは流入したことによる故障および損傷とみなされた場合
- 7.落下など外部から衝撃を受けたことによる故障および損傷とみなされた場合
- 8.異常電圧や指定外仕様の電源を使用したことによる故障および損傷とみなされた場合
- 9.通常のメンテナンス不足とみなされた場合

※ 保証の例外

24 時間連続使用など、1 日 20 時間以上の長時間使用の場合は、上記の半分の期間とします。

運送費用

通常、修理品の持込等に要する費用はすべてお客さまのご負担となります。

ただし事前に確認のとれた初期不良ならびに保証範囲内での修理の場合は、当店指定の運送業者に限り着払いとします。（沖縄などの離島を除く）

本保証書は日本国内においてのみ有効です。

The warranty is valid only in Japan.

-お問い合わせ先-

COLDRIVER コールドリバー

〒849-0101 佐賀県三養基郡みやき町原古賀 1635-1

TEL & FAX : 0942-80-0005